

PROJECTE D'ESTATUTS UPC 2003

PRESENTACIÓ

DOCUMENT INFORMATIU

DOCUMENT CUE 5/5 2003

Comissionat d'Estatuts
Maig del 2003

PROJECTE D'ESTATUTS UPC 2003



PROCÉS

- Segons l'acord del Claustre de 29 de maig de 2002
- Calendari modificat per tenir en compte LUC
- La **Comissió d'Estatuts** ha fet 22 reunions, de juny 2002 a abril 2003
- Oportunitat per a la reflexió i el debat

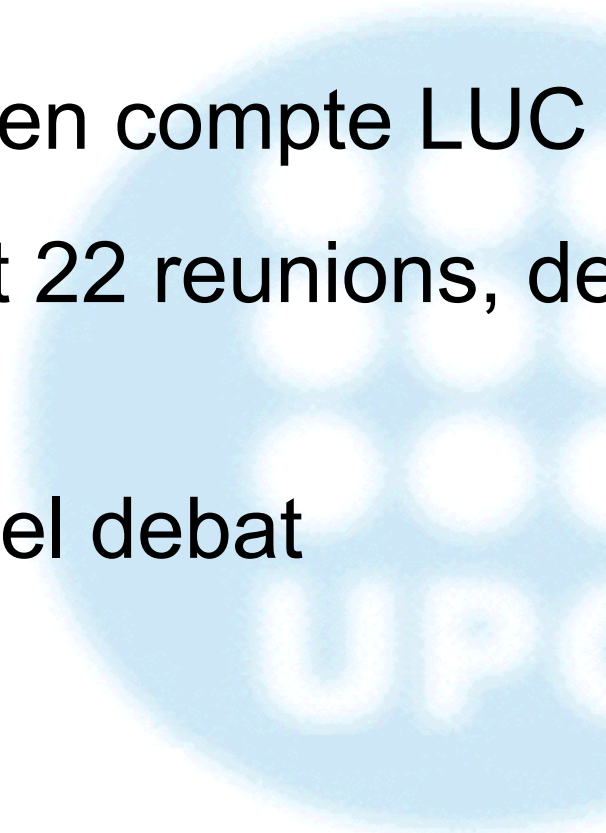

PROCÉS

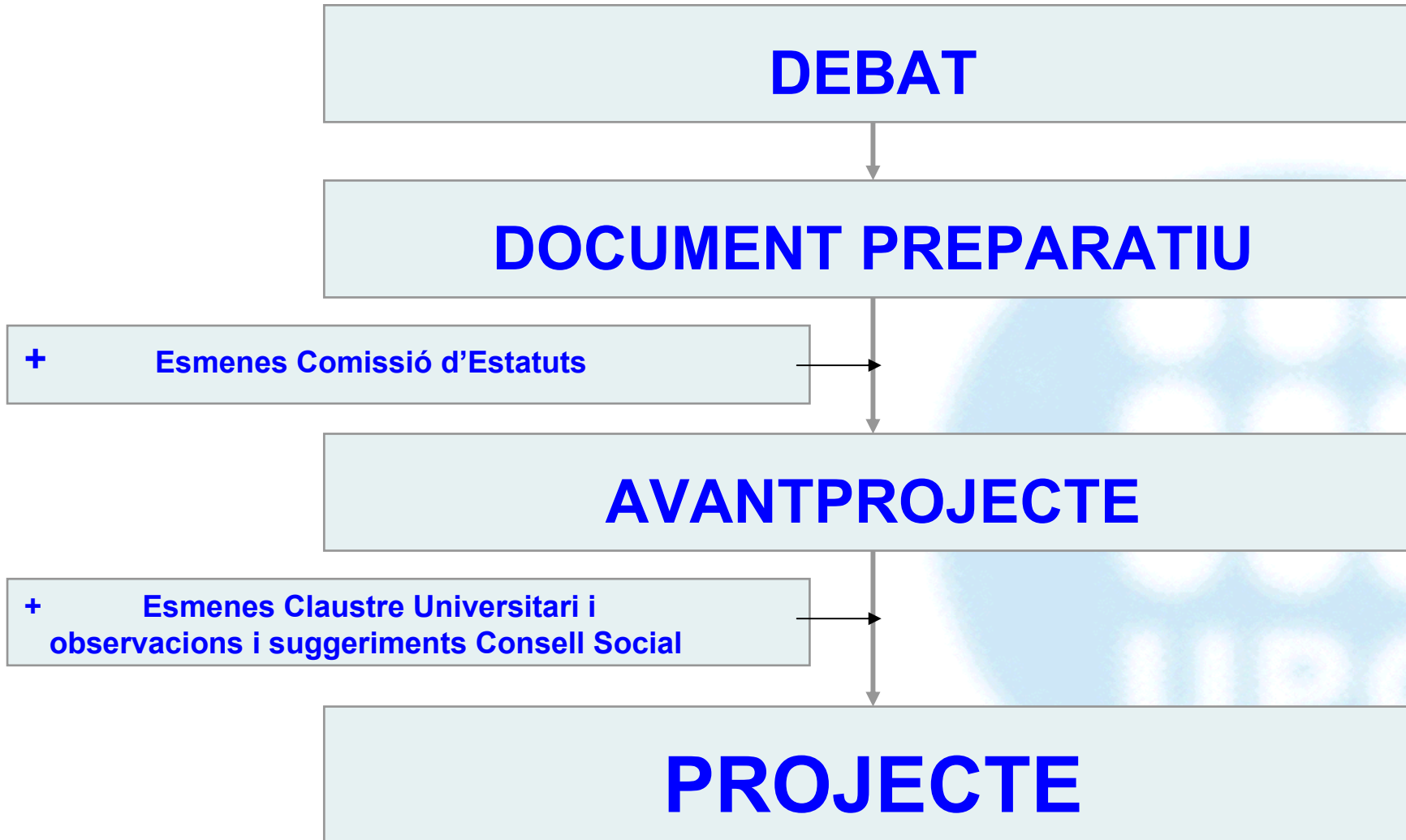

PROCÉS

- Informació al Claustre i a la comunitat universitària
- Voluntat de consens
 - 175 esmenes a l'Avantprojecte
 - 143 tramitades per consens
 - 32 votacions relatives a 25 esmenes
 - Projecte aprovat per consens



CRITERIS I CARACTERÍSTIQUES GENERAL

1/2

- Propiciar una UPC de **qualitat i d'excel·lència**
- Garantir el **rigor** en els processos
- Garantir la **transparència**
- Definir un **marc estable** que permeti **l'evolució en un entorn canviant**



CRITERIS I CARACTERÍSTIQUES GENERAL

2/2

- Moltes novetats (terminologia, conceptes i processos):
 - Compatibles amb nova legislació (AJ)
 - Realitats noves i possibilitats noves
- Flexibilitat:
 - Estructura
 - Polítiques
- Precisió
- Garantia de coherència de les diverses unitats que componen la UPC i el grup UPC
- Formalment: qualitat lingüística (SLT) / adaptació a normativa
- Llenguatge no discriminatori

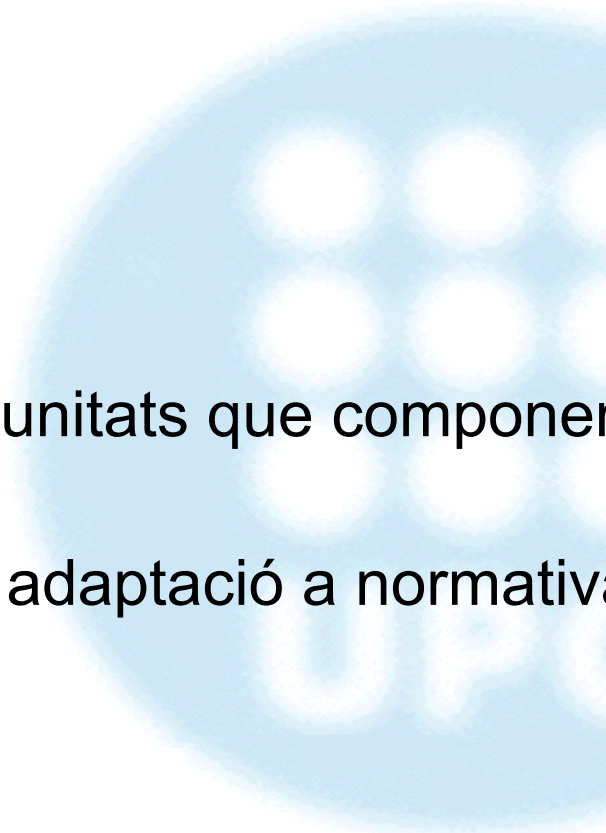

TÍTOL PRELIMINAR

- No s'especifica àmbit territorial
- Elements nous:
 - Àmbit científic, tècnic, artístic i humanístic
 - Medi ambient, desenvolupament sostenible
 - Foment cultura de pau
 - Aprenentatge al llarg de la vida
 - Territori i campus
 - Patrimoni científic, tècnic, arquitectònic i industrial
 - Igualtat d'oportunitats dones i homes



TÍTOL I: ESTRUCTURA

- Terminologia nova
- Tipus d'entitats nous





UNIVERSITAT POLITÈCNICA DE CATALUNYA

CAMPUS

UNITATS
BÀSIQUES

- CENTRES DOCENTS
- DEPARTAMENTS
- INSTITUTS UNIVERSITARIS DE RECERCA (propis/mixtos)

- CENTRES NO PRESENCIALS
- CENTRES DE RECERCA
- ALTRES

UNITATS
FUNCIONALS

- GESTIÓ
- SUPORT
- SERVEIS
 - Biblioteques i Doc.
- Participació usuaris

GRUP UPC

ENTITATS VINCULADES

- CONSORCIS
- FUNDACIONS
- ...

ENTITATS AME MAJORIA UPC

- FPC
- EDICIONS UPC
- UPCNET
- ...

TITOL II: ORGANS DE GOVERN, DE CONSULTA I DE REPRESENTACIÓ

- **Claustre Universitari:**
 - Manté totes les funcions anteriors compatibles amb la LOU i assumeix funcions noves
- **Consell de Govern**
 - Respon davant Claustre



TÍTOL II: ÒRGANS DE GOVERN, DE CONSULTA I DE REPRESENTACIÓ

- Altres òrgans col·legiats:
 - Junta Consultiva
 - Consell de Direcció
 - Consell de Centres Docents
 - Consell de Departaments
 - Consell d'Instituts Universitaris de Recerca
 - Consell de Centres de Recerca
 - Comissió de Selecció i d'Avaluació del PDI de la Universitat
 - Comissió d'Apel·lació
 - Patronats



TÍTOL II: ÒRGANS DE GOVERN, DE CONSULTA I DE REPRESENTACIÓ

- Òrgans de les unitats:
 - Canvis en la composició d'acord amb la LOU
 - Deganes, degans, directores i directors:
 - Limitació a dos mandats consecutius de 3 anys
 - Consell i Junta d'instituts (no són a LOU)

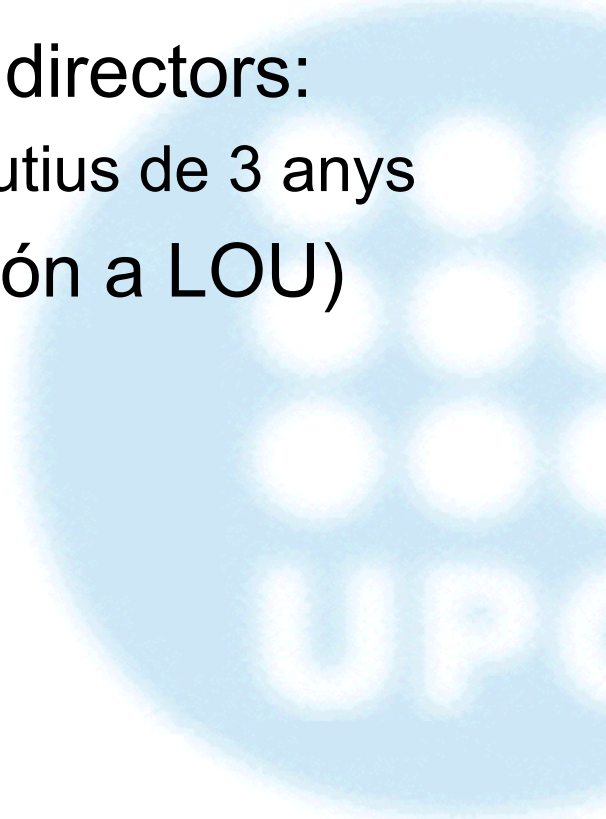

TÍTOL III: ACTIVITAT ACADÈMICA

- Espai europeu
- Terceres llengües

- Components:
 - Docència
 - Recerca
 - Transferència dels resultats de la recerca
 - Extensió universitària



TÍTOL III: ACTIVITAT ACADÈMICA

- **Docència:**
 - Especificació concepte de títol propi
 - Règims presencial, semipresencial o no presencial
 - Contingut de les propostes de plans d'estudis
 - Formació superior al llarg de la vida
 - Doctorat

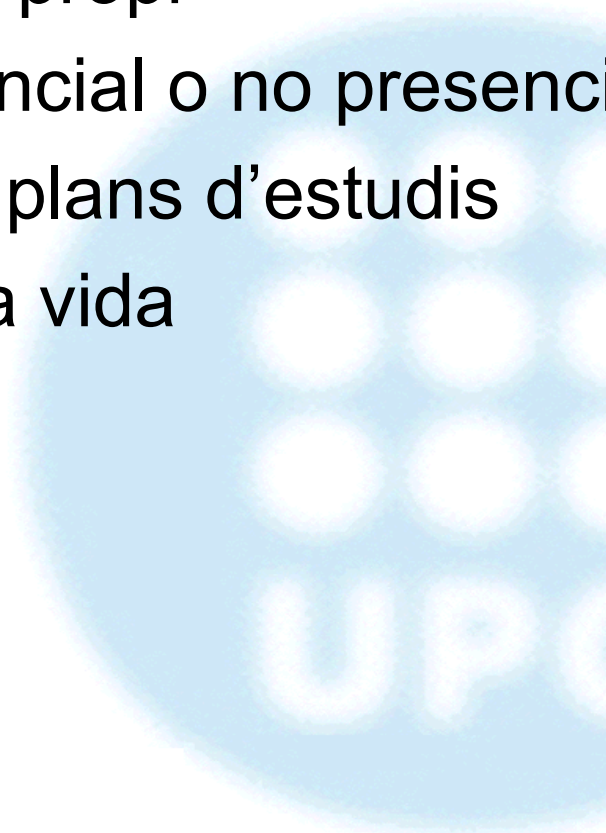

TÍTOL III: ACTIVITAT ACADÈMICA

- Recerca:
 - Grups de recerca:
 - Informals
 - Catalogats
 - Acreditats (a l'efecte de l'art. 83 LOU)



TÍTOL III: ACTIVITAT ACADÈMICA

- Transferència dels resultats de la recerca (abans: transferència de tecnologia):
 - Forma part de la transferència del coneixement
 - Sense o amb (contractes) contraprestació econòmica

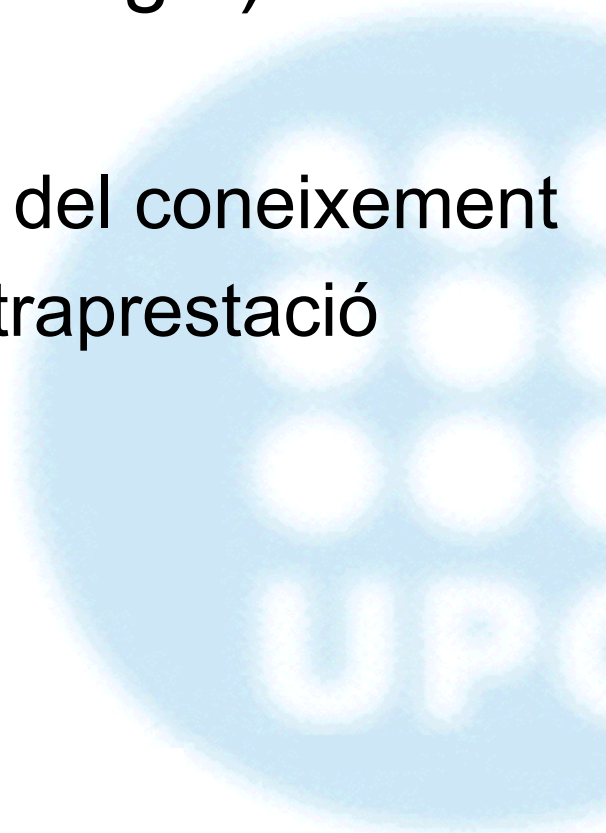

TÍTOL III: ACTIVITAT ACADÈMICA

- Extensió universitària:
 - Difusió del coneixement i la cultura
 - Implicacions socials de la ciència, la tècnica les humanitats i l'art
 - Activitats culturals, voluntàries, de cooperació i esportives

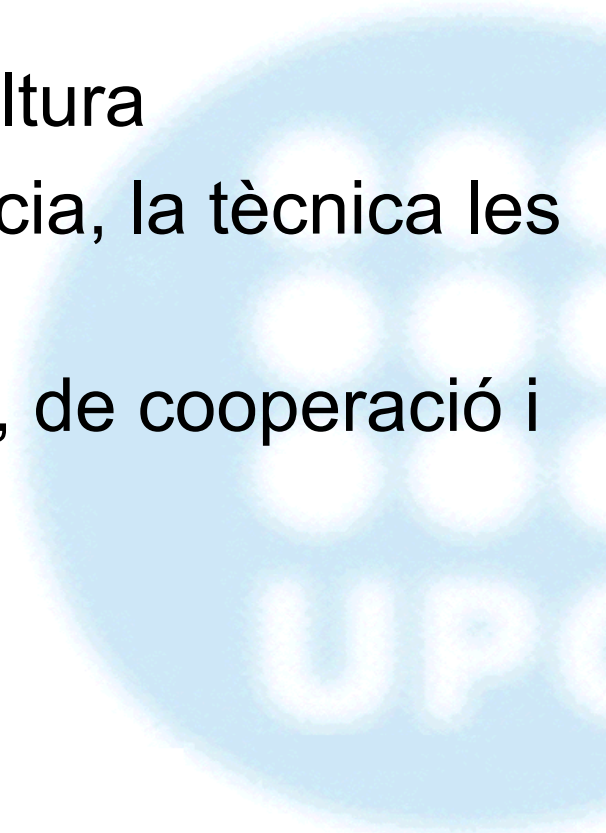

TÍTOL IV: REGIM ECONOMIC I ADMINISTRATIU

- Adaptació a les lleis
- Pla plurianual, en el marc de la planificació estratègica
- Contracte-programa



TÍTOL V: COMUNITAT UNIVERSITÀRIA

- Composició:
 - Estudiantes i estudiants de títols oficials i títols propis.
 - Personal al servei de la Universitat:
 - PDI
 - PAS
 - Personal d'investigació vinculat



TÍTOL V: COMUNITAT UNIVERSITÀRIA

- Estudiantes i estudiants:
 - Accés: Coordinació amb altres universitats
 - Foment participació en tasques de docència i de suport a la recerca
 - Consell de l'Estudiantat
 - Delegacions d'estudiantes i d'estudiants

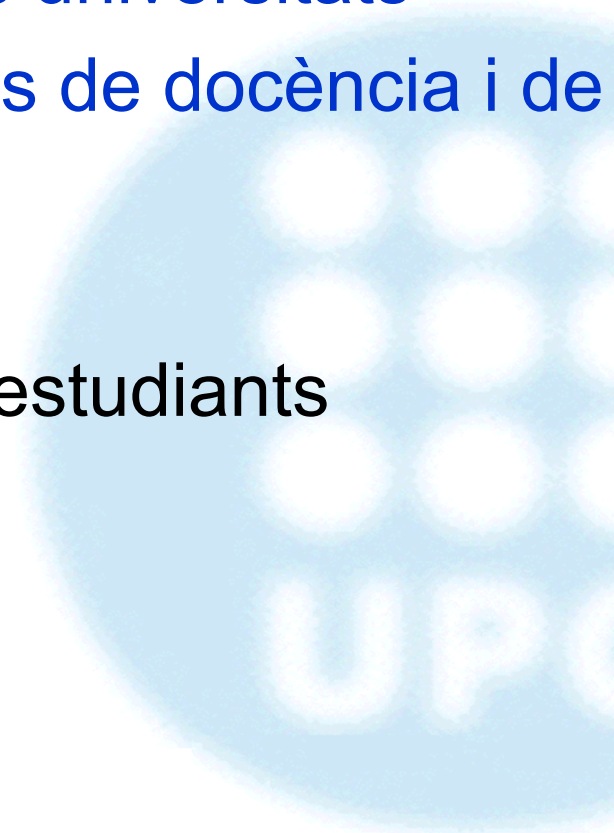

TÍTOL V: COMUNITAT UNIVERSITÀRIA

- Adscripció orgànica i funcional
 - PAS: Normalment, adscripció única (orgànica)
 - PDI: Normalment, adscripció múltiple



ADSCRIPCIÓ PDI

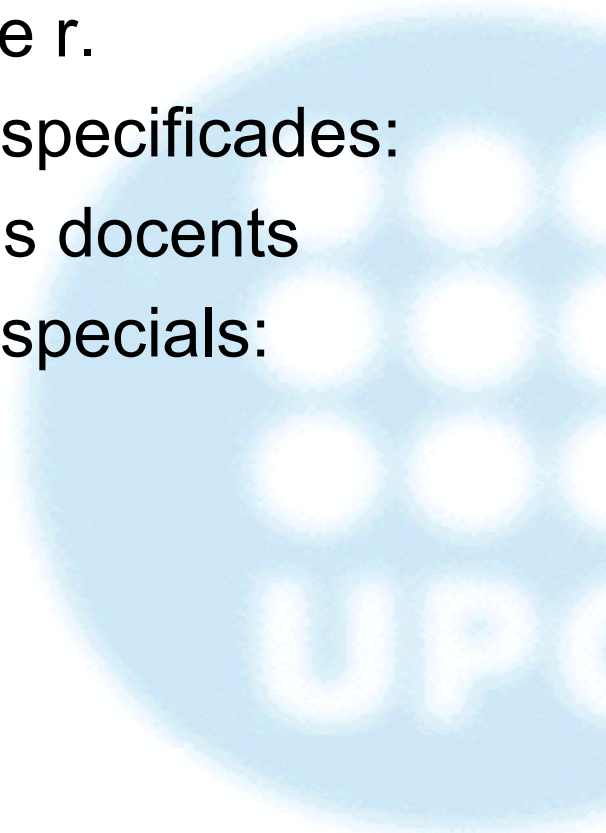
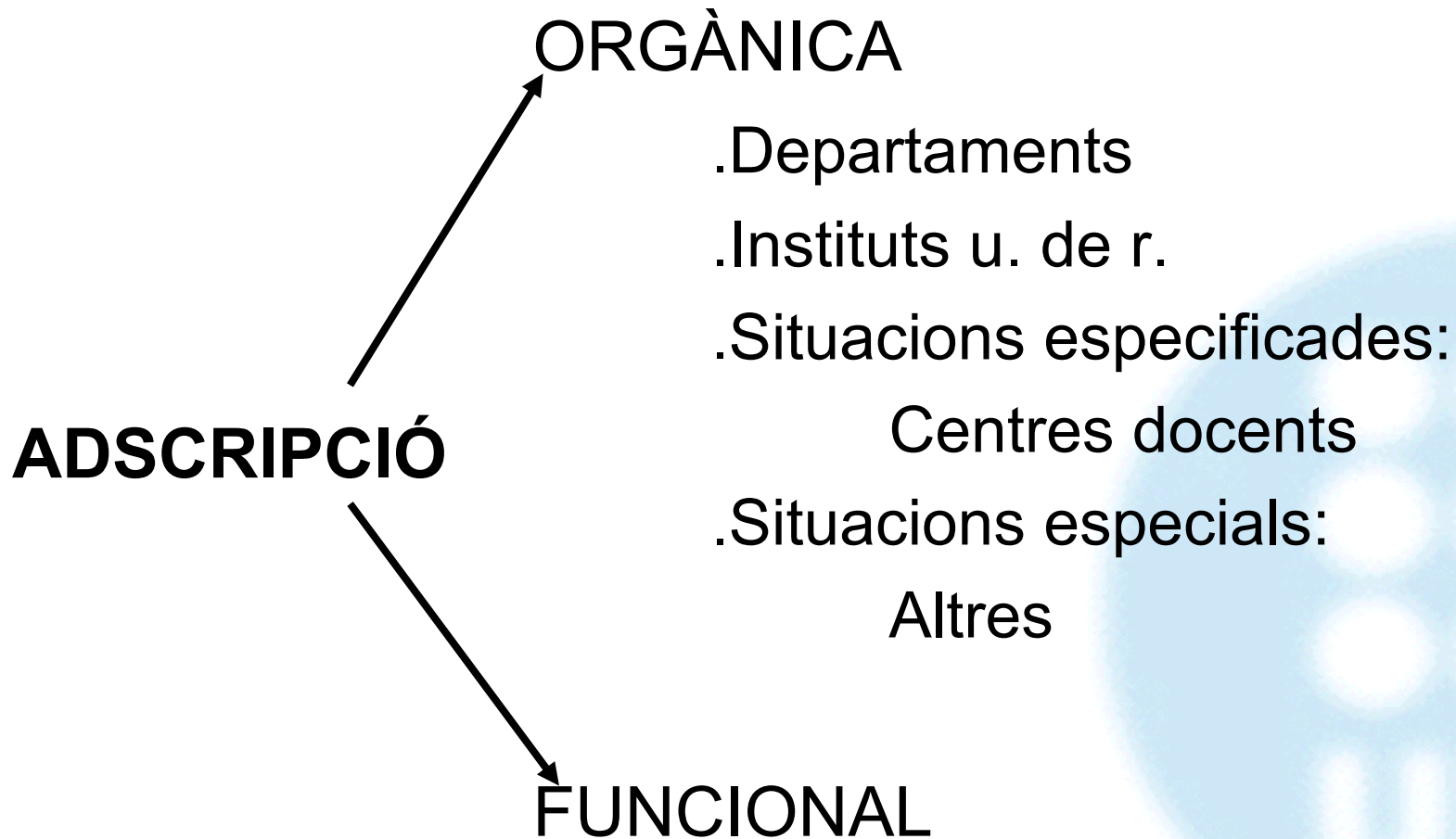

TÍTOL V: COMUNITAT UNIVERSITÀRIA

CONVOCATÒRIES PDI:

- CONSELL DE GOVERN
- Atesos: deganes/ns, directores/rs, consells i Junta Consultiva

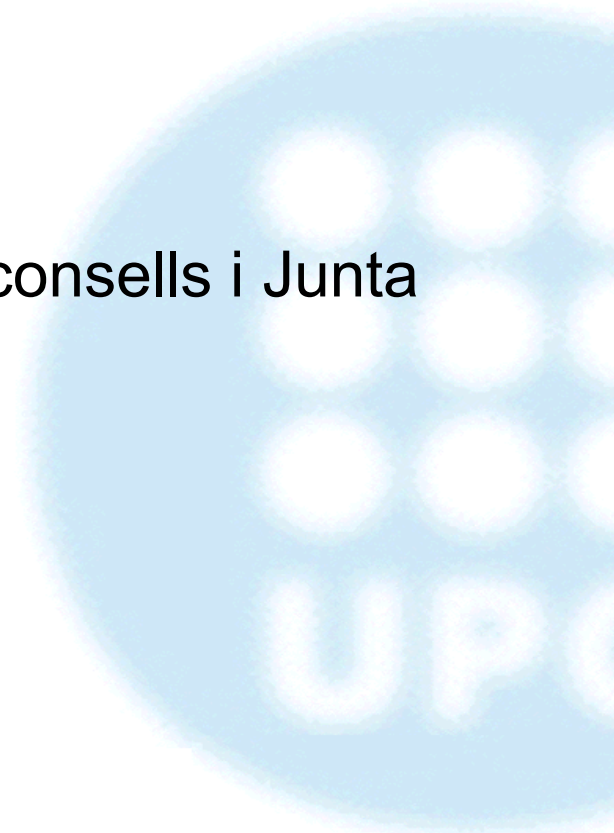

TÍTOL V: COMUNITAT UNIVERSITÀRIA

COMISSIONS CONCURSOS PDI:

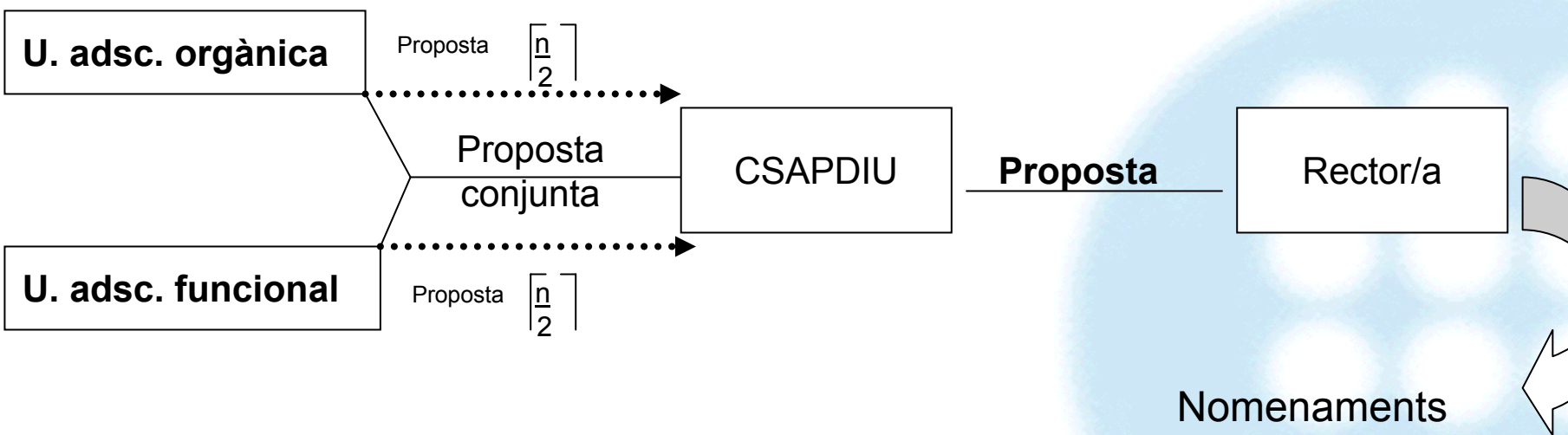

TÍTOL V: COMUNITAT UNIVERSITÀRIA

- PAS
 - Escales
 - Funcions
 - Tribunals proves
 - Procediments selecció
 - Regulació lliure designació



DISPOSICIONS TRANSITÒRIE

- **Aplicar els nous Estatuts** en el termini més breu possible
- Nou Claustre Universitari i nou Consell de Govern
- Els altres òrgans segueixen fins a l'acabament del mandat actual: després, d'acord amb Estatuts
- Adaptació PDI contractat

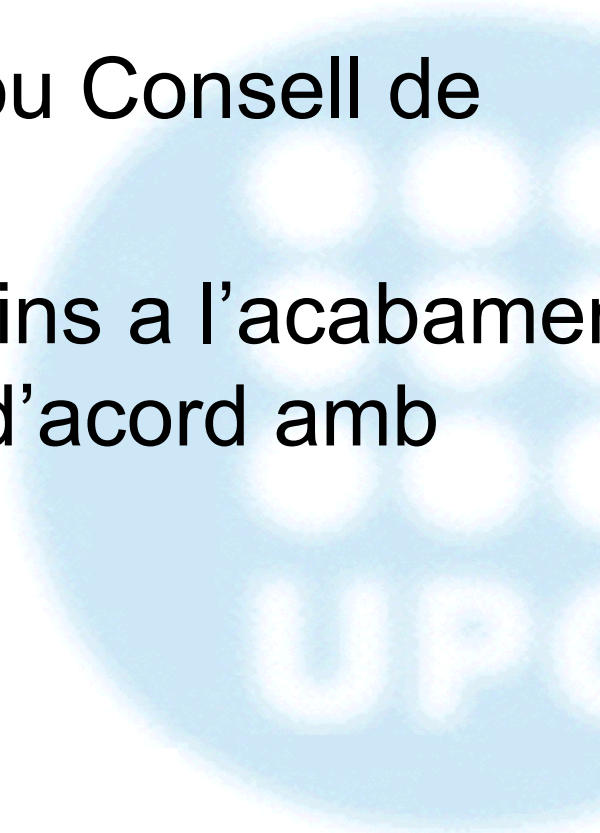

QUÈ QUEDA PER FER?

- Si el CU aprova el Projecte (quòrum $> 50\%$ i vots favorables $>$ meitat presents en votació)
- Es presenta al DURSI per a control legalitat i publicació al DOGC

